



SELV **IP65 IP67**  
(CCC optional)



IS 15685(Part 2/Sec13)  
R-41027766  
(for 36A, 48A, 60A only)



## 特性:

- 恒流模式输出
- 金属圆形外型, class I 设计
- 内置主动式PFC功能
- IP67/IP65防护等级, 户内户外安装均可
- 功能可选: 输出内部电位器调整; 三合一调光; DALI
- 寿命>50000小时
- 5年保固

## 应用:

- LED天井灯
- LED射灯
- LED聚光灯
- 适用于装在Class I, Division 2类危险地点之照明灯具

## 全球交易品项识别码

MW搜寻: <http://www.meanwell.com.cn/serviceGTIN.aspx>

## 描述:

HBG-100系列是一款100W交流变直流LED电源供应器, 以圆形外壳设计为特点。此系列机型可工作在输入电压90~305VAC, 具有恒流输出模式, 并提供输出额定电压介于24V~60V间的多种机型。因具有最高可达91.5%之高转换效率, 采用无风扇设计, 可于自然风冷散热下工作于-40℃~+85℃之机壳温度范围。金属外壳以及IP67/IP65高防护等级之设计, 使得HBG-100对于户内或户外的应用均适用。HBG-100搭配了多种功能选项(如数种调光方式), 为灯具系统提供最佳的设计弹性。

## 型号编码

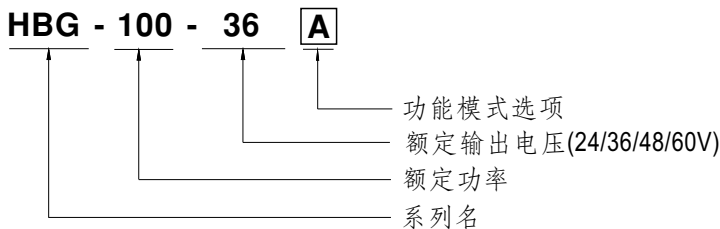

型号	IP等级	功能	备注
Blank	IP67	电流输出值固定	标准品
A	IP65	电流输出值可通过内部电位器调整	标准品
B	IP67	三合一调光功能(1~10Vdc, 10V PWM信号和电阻)	标准品
AB	IP65	电流输出值可通过内部电位器调整&三合一调光功能	标准品
DA	IP67	DALI控制技术	标准品

## 电气规格

型号	HBG-100-24□	HBG-100-36□	HBG-100-48□	HBG-100-60□	
输出	额定电流	4A	2.7A	2A	1.6A
	额定功率 备注5	96W	97.2W	96W	96W
	恒电流范围 备注2	14.4 ~ 24V	21.6 ~ 36V	28.8 ~ 48V	36 ~ 60V
	开路电压 (最大)	25V	37V	49V	62V
	电流调整范围	通过内部电位器 (仅A/AB型)			
		2.4 ~ 4A	1.62 ~ 2.7A	1.2 ~ 2A	1.0 ~ 1.6A
	纹波电流	最大5.0% @ 额定电流			
	电流精度	±5.0%			
启动, 时间 备注4	2000ms / 115VAC    500ms / 230VAC				
输入	电压范围 备注3	90 ~ 305VAC    127 ~ 431VDC (请参考"静态特性曲线")			
	频率范围	47 ~ 63Hz			
	功率因数(Typ.)	PF ≥ 0.96/115VAC 或 PF ≥ 0.96/230VAC 或 PF ≥ 0.94/277VAC 满载时 (请参考"功率因素特性曲线")			
	总谐波失真	THD < 20% (@负载 ≥ 60% / 115VAC, 230VAC; @负载 ≥ 75% / 277VAC) (请参考"总谐波失真特性曲线")			
	效率(Typ.) 备注5	90.5%	91%	91%	91.5%
	交流电流(Typ.)	1.1A / 115VAC	0.5A / 230VAC	0.45A / 277VAC	
	浪涌电流(Typ.)	冷启动60A(在50% Ipeak下测试twidth=550μs)/230VAC; Per NEMA 410			
	16A断路器可配置同型号电源供应器之数量	于230VAC时, 可配置4台(B型断路器) / 8台(C型断路器)			
	漏电流	< 0.75mA / 277VAC			
	空载/待机功耗	待机功耗 < 0.5W(B/AB/DA型) 空白型/A型请参考备注7			
保护	过电流	95 ~ 108% 恒流限制模式			
	过电压	28 ~ 35V	41 ~ 49V	54 ~ 63V	65 ~ 75V
		关断输出电压, 重启恢复			
过温度	关断输出电压, 重启恢复				
环境	工作温度	Tcase = -40 ~ +85°C (请参考"输出负载vs温度")			
	最大外壳温度	Tcase = +85°C			
	工作湿度	20 ~ 95% RH, 无冷凝			
	储存温度、湿度	-40 ~ +80°C, 10 ~ 95% RH			
	温度系数	±0.03%/°C (0 ~ 50°C)			
耐振动	10 ~ 500Hz, 5G 12分钟/周期, X、Y、Z轴各72分钟				
安规和电磁兼容	安全规范	UL8750(type"HL"), CSA C22.2 No.250.13-12, ENEC BS EN/EN61347-1, BS EN/EN61347-2-13 independent, BS EN/EN62384; GB19510.1, GB19510.14, BIS IS15885(仅36A, 48A, 60A), EAC TP TC 004, IP65 或 IP67 认证通过			
	DALI规范	符合 IEC62386-101, 102, 207(仅DA型)			
	耐压	I/P-O/P: 3.75KVAC    I/P-FG: 2KVAC    O/P-FG: 0.5KVAC			
	绝缘阻抗	I/P-O/P, I/P-FG, O/P-FG: 100M Ohms / 500VDC / 25°C / 70% RH			
	电磁兼容发射 备注7	符合BS EN/EN55015, BS EN/EN61000-3-2 Class C (@负载 ≥ 60%); BS EN/EN61000-3-3, GB17743和GB17625.1, EAC TP TC 020			
电磁兼容抗扰度	符合BS EN/EN61000-4-2, 3, 4, 5, 6, 8, 11, BS EN/EN61547, 轻工业等级(浪涌抗扰度: 线对地: 4KV, 线对线: 2KV), EAC TP TC 020				
其它	MTBF	2433.4K hrs min.    Telcordia SR-332 (Bellcore) ; 299.3K hrs min.    MIL-HDBK-217F (25°C)			
	尺寸	φ 130mm * 66.5mm (D * H)			
	包装	1.18Kg; 12pcs/15.7Kg/1.43CUFT(Blank/A/B型), 1.89CUFT(E型)			

## 备注

- 如未特别说明, 所有规格参数均在输入为230VAC、额定负载、25°C环境温度下进行量测。
- 请参照"LED模块驱动方式"。
- 低输入电压情况下需减额输出, 具体请参照静态特性曲线图。
- 启动时间是在冷机启动下测得, 频繁的开关机可能使启动时间增长。
- Da型电源比典型的规格效率低1%。
- 电源被视为一个元件与终端设备结合使用, 因为EMC受整套装置的影响, 终端设备制造商需对整套装置重新进行EMC确认。
- 这个LED电源只能在市电和LED电源之间加一个开关才能达到灯具最新ErP法规要求。
- 当本系列机型的外壳最高温度点Tc低于75°C, 使用寿命大于50000小时。
- 请参考明纬网站<http://www.meanwell.com>上的保固声明。
- 当操作海拔高于2000米(6500ft)时, 无风扇机型操作环境温度需调降3.5°C/1000米, 有风扇机型操作环境温度需调降5°C/1000米。
- 对于任何应用说明和IP 防尘防水功能安装注意事项, 请在设计安装前参阅我们的使用手册。  
[https://www.meanwell.com/Upload/PDF/LED\\_EN.pdf](https://www.meanwell.com/Upload/PDF/LED_EN.pdf)
- 产品免责声明: 详细请参阅<http://www.meanwell.com.cn/serviceDisclaimer.aspx>

### ■ 方框图

振荡频率: 100KHz

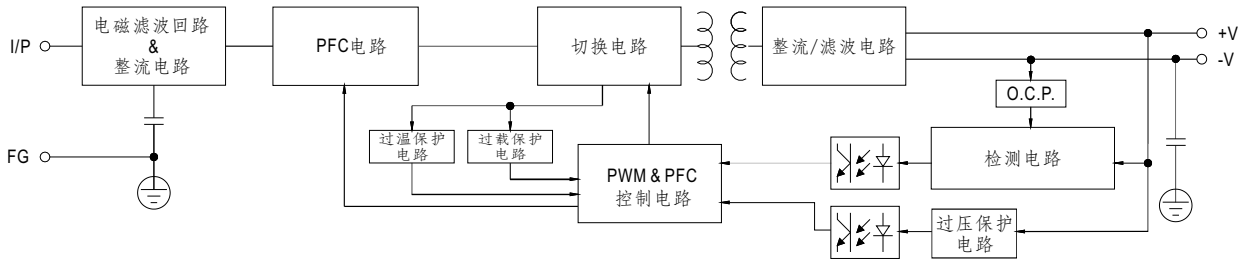

### ■ LED模块驱动方式

这个系列以恒流模式(CC)来驱动LED。

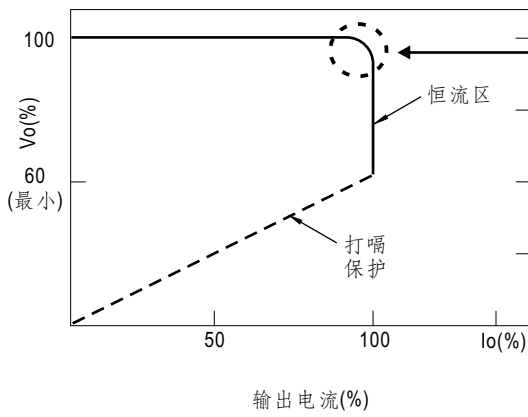

在恒流区, 驱动器的最高输出电压取决于终端系统的配置。  
如有搭配使用问题, 请洽询明纬

## ■ 调光操作

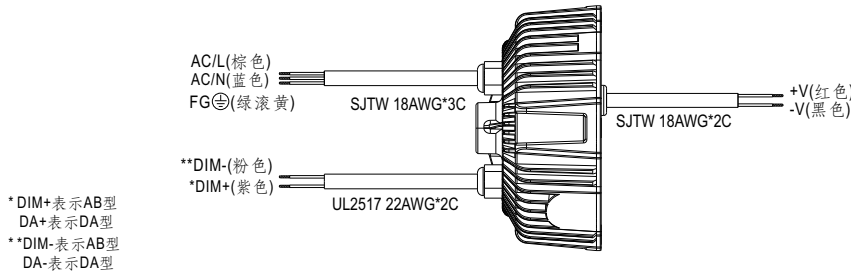

### ※ 三合一调光功能(仅B/AB型)

- 在DIM+和DIM-间连接一个电阻或连接1~10V直流电压或10V PWM信号,即可调整输出恒电流的数值
- 建议直接连接LED, 此系列不适合外加驱动器
- 调光端口输出电流: 100 $\mu$ A(典型值)

#### ◎ 用外加1~10VDC电压

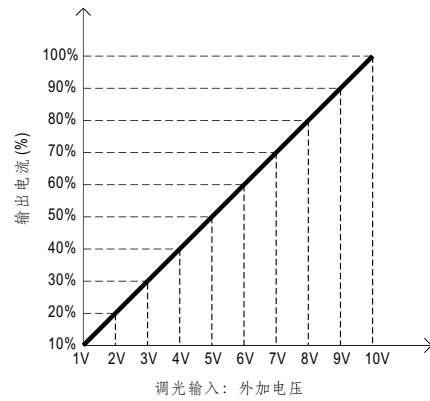
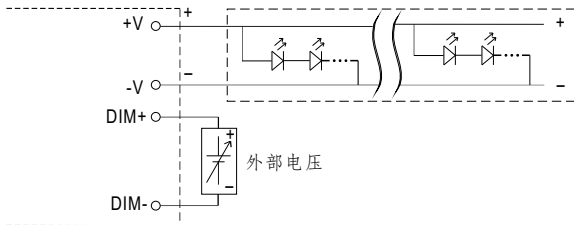

#### ◎ 用外加10V PWM信号(频率范围:100Hz~3KHz):

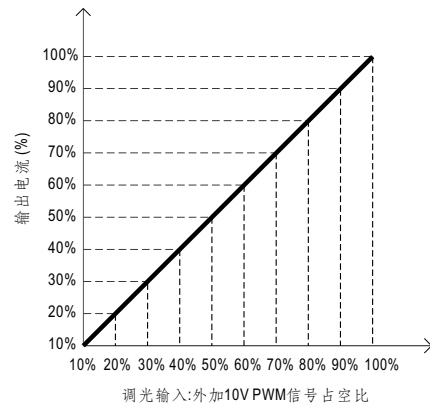
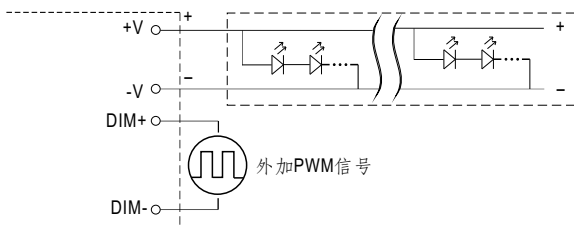

#### ◎ 用外加电阻:

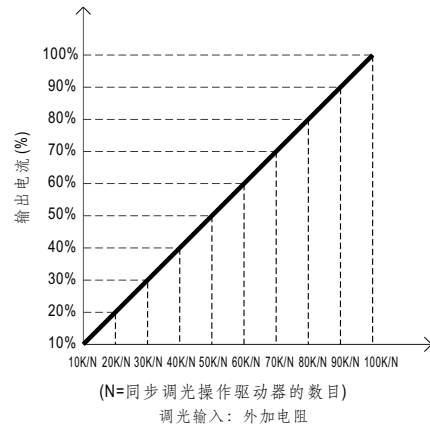
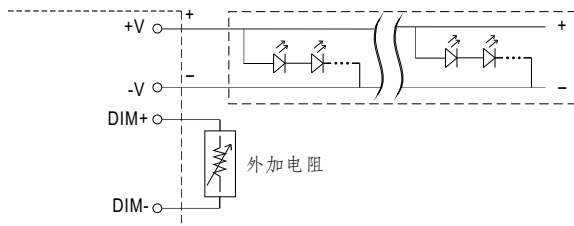

备注：要将光源达到0%的亮度，请参照如下连接方法,或联系明纬选购其他可选机型

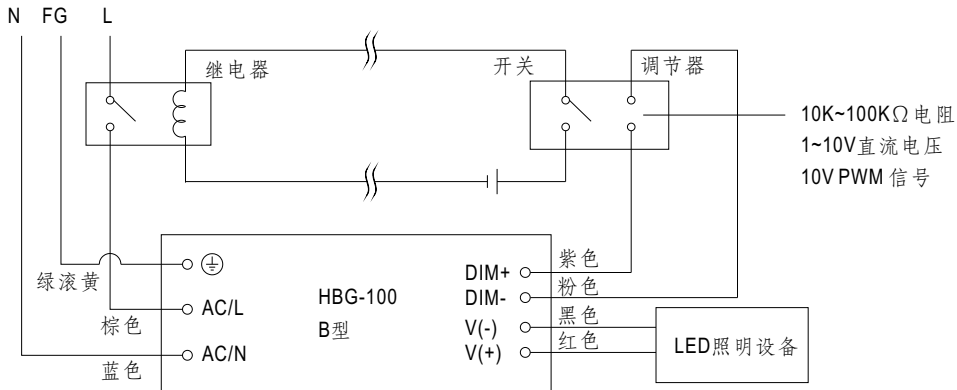

使用一个开关和继电器可以打开/关断照明设备

※ **DALI**界面(初级侧; **DA**型)

- 在DA+和DA-间加DALI信号。
- DALI协议16组和64个地址。
- 固定8%输出电流开机。

### ■ 输出负载vs温度(备注9)

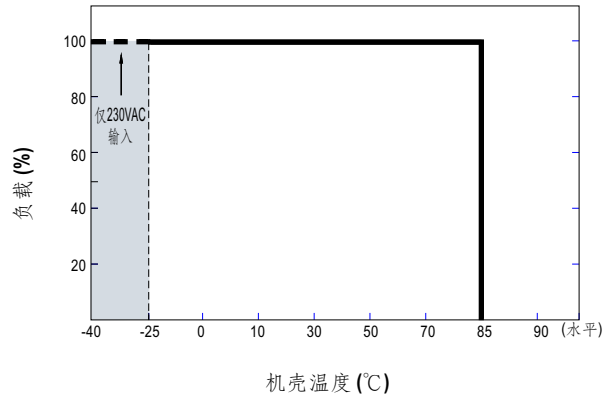
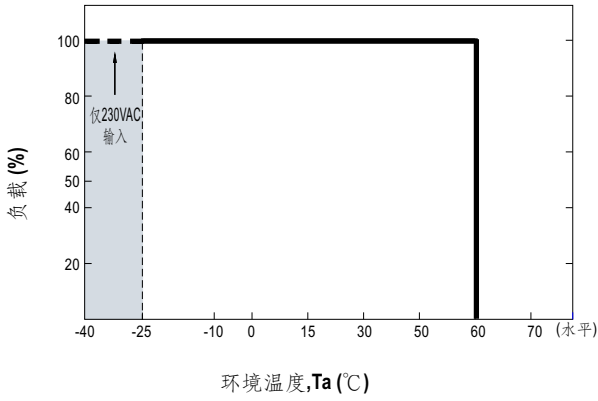

### ■ 静态特性曲线

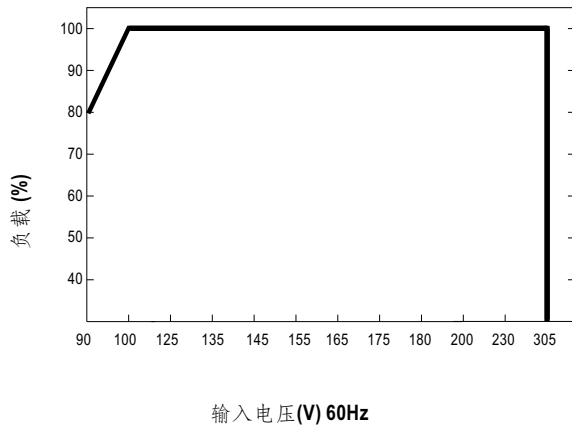

※ 低输入电压情况下需减额输出

### ■ 总谐波失真特性曲线(THD)

※ 48V Model, Tcase at 75°C

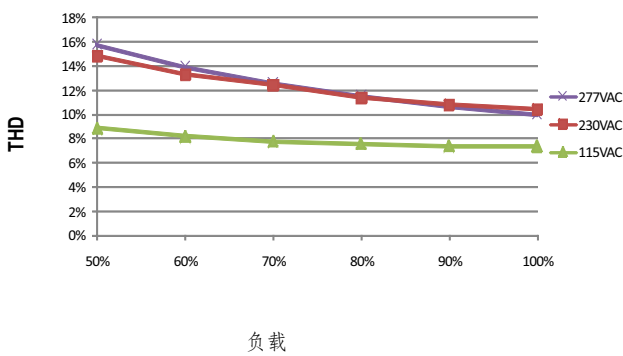

### ■ 功率因素特性曲线

※ Tcase at 75°C

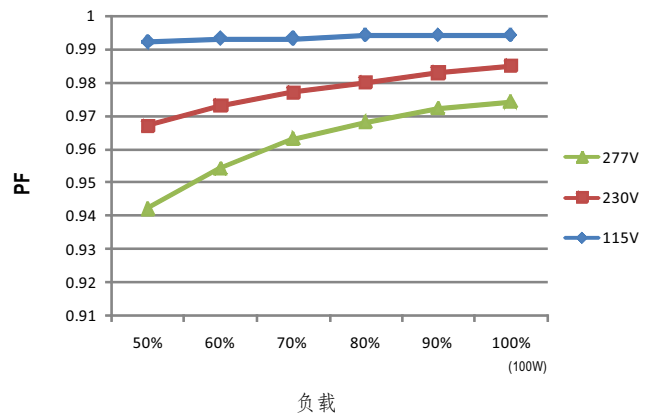

### ■ 效率 vs 负载

在实际应用中HBG-100系列拥有高达91%的效率。

※ 48V机型, Tcase at 75°C

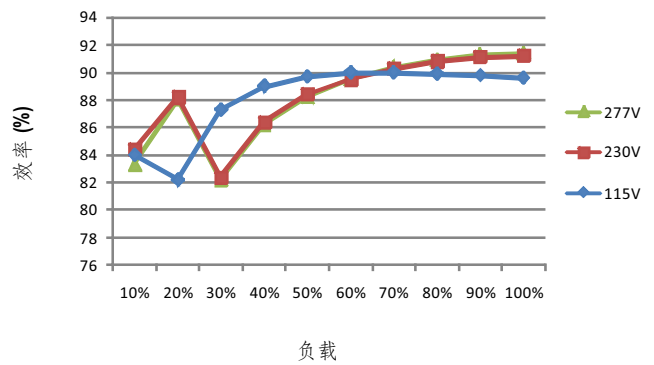

■ 寿命

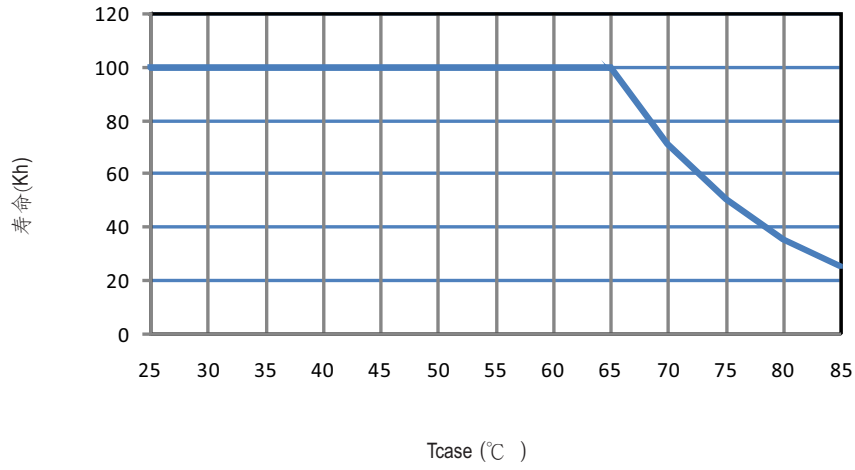

## ■ 机构尺寸

机壳型号:217 单位:mm

### ※ 空白型

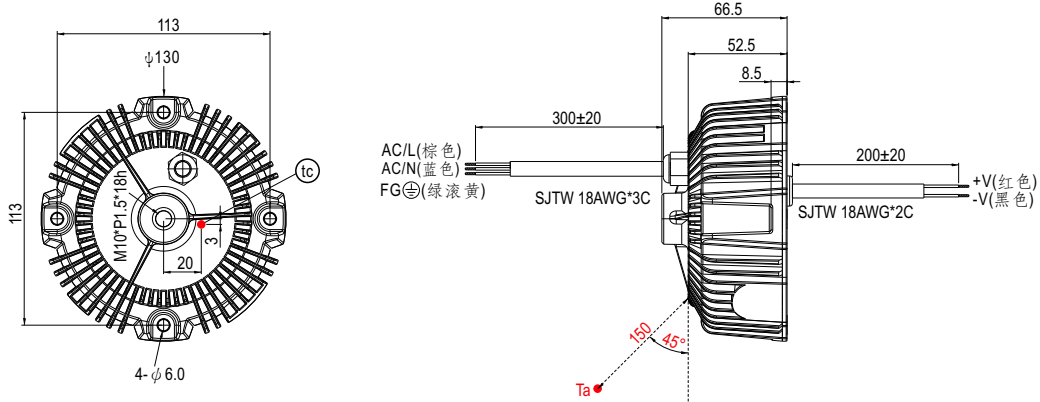

- (tc): 机壳最高温度(机壳温度测量点)
- Ta: 环境温度测量点

### ※ A型

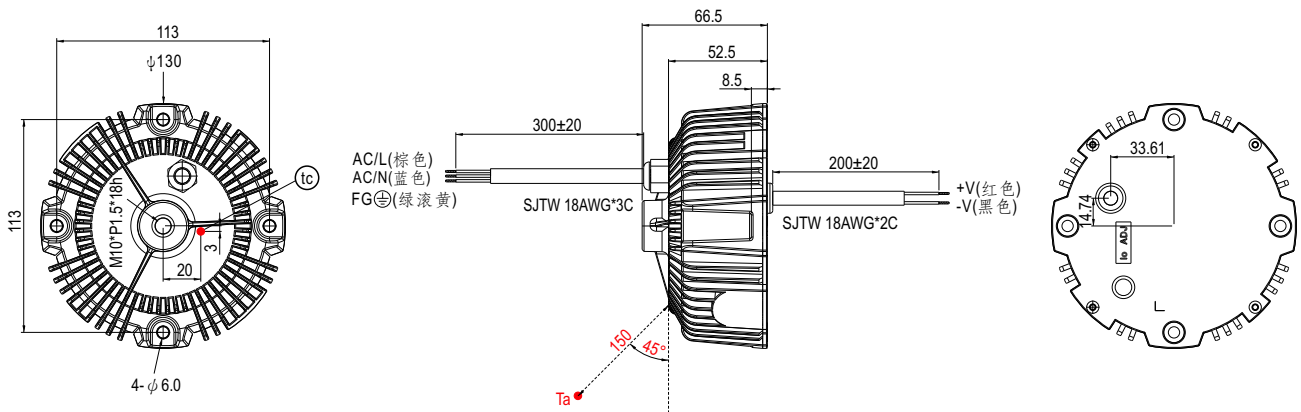

- (tc): 机壳最高温度(机壳温度测量点)
- Ta: 环境温度测量点

### ※ B/DA型

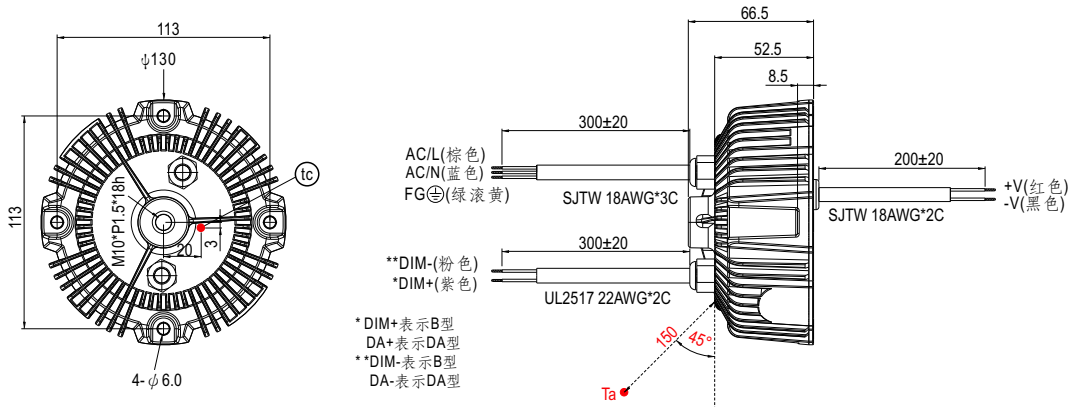

- (tc): 机壳最高温度(机壳温度测量点)
- Ta: 环境温度测量点

\*\*DIM-表示B型  
DA+表示DA型  
\*\*DIM+表示B型  
DA-表示DA型



※ AB型

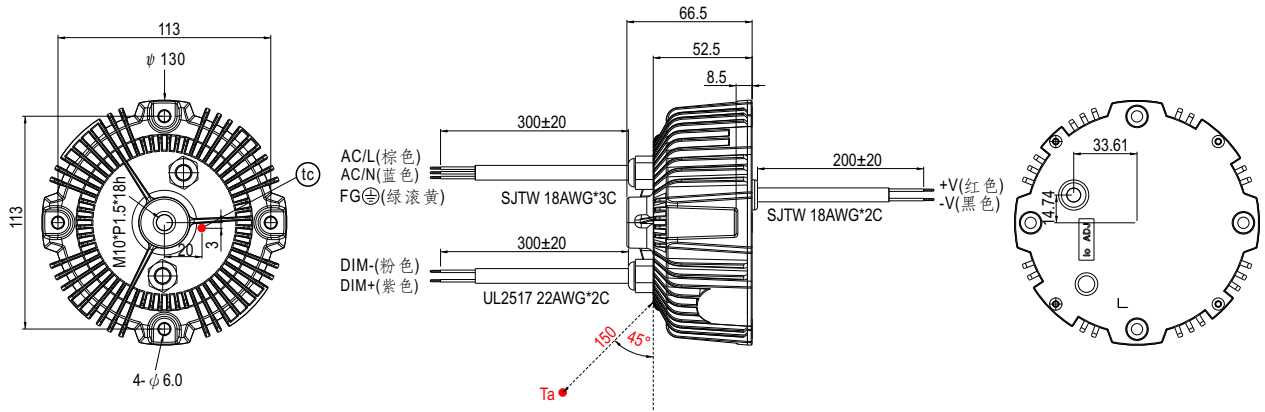

- (tc): 机壳最高温度(机壳温度测量点)
- Ta: 环境温度测量点

■ 应用安装

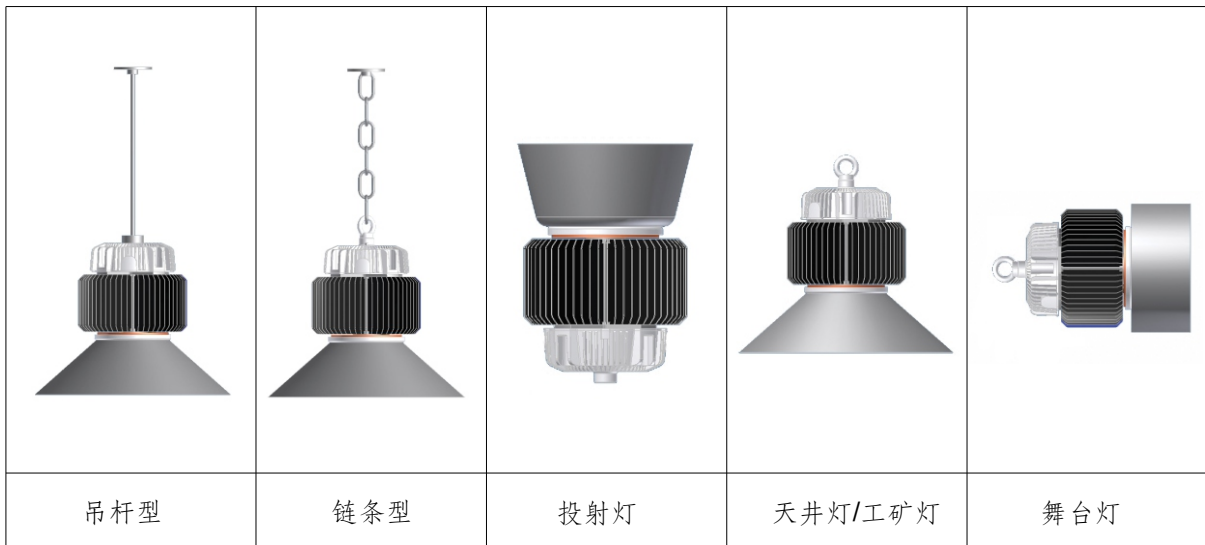

组装注意事项

- ◎ 产品包装如有破损，请确实确认产品外观是否完整，产品不可有任何裂缝。
- ◎ 组装过程请勿摔落或撞击产品。
- ◎ 组装时，所有螺丝及吊模栓加装弹簧华司并确实锁紧。
- ◎ 灯具包含电源供应器限重10公斤。
- ◎ 灯具包装与运送过程须注意灯具本身的保护，避免遭受撞击损坏。
- ◎ 请确实执行组装注意事项，避免灯具掉落造成人员伤害。